

# Huisserie bois recouvrement

Pour porte 1 vantail



Compatible avec des portes Coupe Feu (bois exotique uniquement)



Toutes dimensions



Résistance Acoustique



PEFC/10-31-1230  
Sur demande



Issu de forêts bien gérées.

Cert no. FCBA-CDC-000069  
www.fsc.org

© 1996 Forest Stewardship Council

Sur demande

	Min	Max
Section	68x58	218x58
Largeur FF	414	1214

Largeur FF 414 1214

Hauteur FF standard 2038

Autres dimensions sur demande

Options suivant fiches options de profil et de ferrage

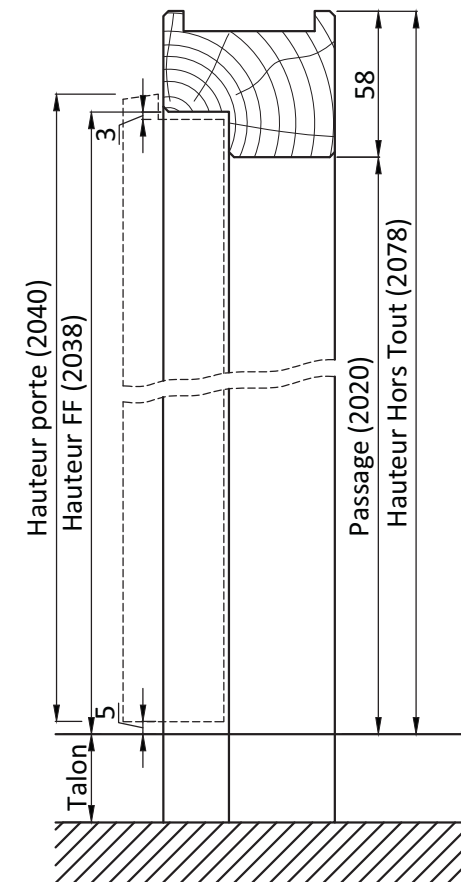
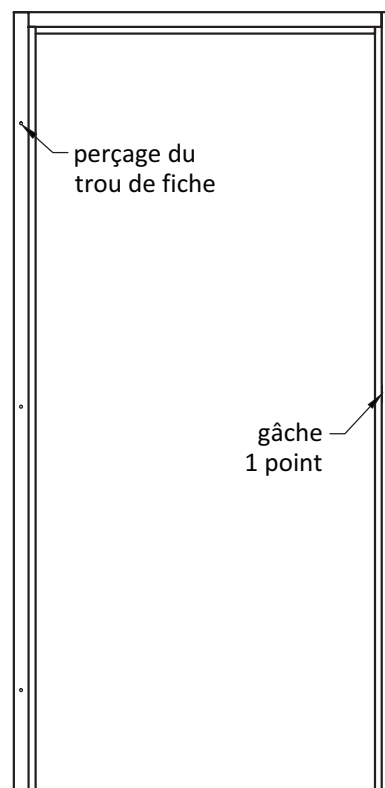
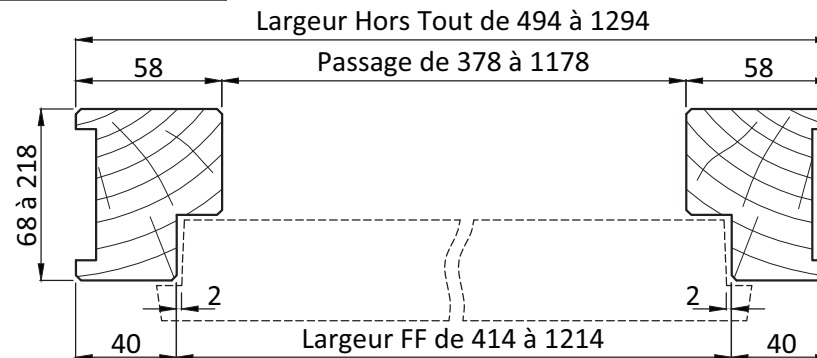

## Caractéristiques

Essence	Sapin, hêtre & bois exotique finition à peindre (abouté/lamellé) Bois exotique finition à vernir
Assemblage	Tenon/enfourchement
Articulation	Perçage du trou de fiche (quantité suivant fournisseur de porte - fiche mâle non fournie)
Fermeture	Gâche 1 point
Talon	Talon standard de 50 mm
Montage	Huisserie montée (Qté > 5u)
Repérage	Étiquette dans la rainure à brique
Certification	Produit certifié sur demande



Entreprise BREHERET  
2 rue des Landes, BP 41523  
49115 St PIERRE MONTLIMART  
Tel 02 41 75 77 55  
Fax 02 41 75 18 99  
fabrication@breheret.com

www.breheret.com

**Huisserie bois recouvrement**

**Pour porte 1 vantail**

HB REC 1VTL

Indice 01 06-2010

# Huisserie bois recouvrement

Pour porte 2 vantaux



Compatible avec des portes Coupe Feu (bois exotique uniquement)



Toutes dimensions



Résistance Acoustique



PEFC/10-31-1230  
Sur demande



FSC  
100%  
Issu de forêts bien gérées.

Cert no. FCBA-COC-000089  
www.fsc.org  
© 1996 Forest Stewardship Council  
Sur demande

	Min	Max
Section	68x58	218x58
Largeur FF	1031	2031

Largeur FF 1031 2031

Hauteur FF standard 2038

Autres dimensions sur demande

Options suivant fiches options de profil et de ferrage

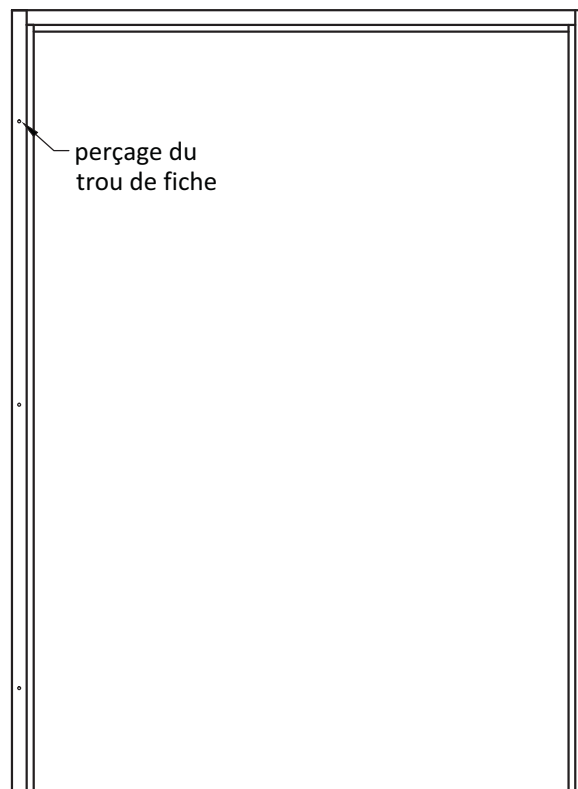
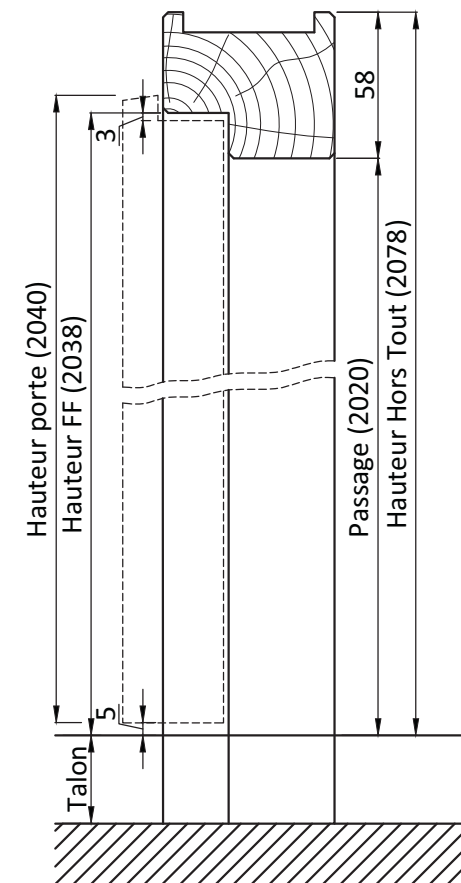
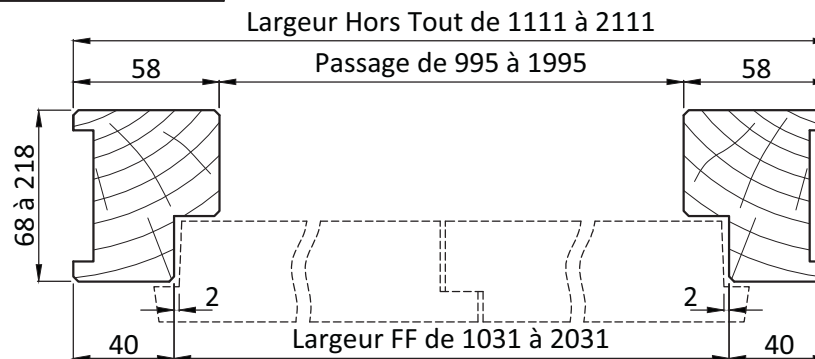

## Caractéristiques

Essence	Sapin, hêtre & bois exotique finition à peindre (abouté/lamellé) Bois exotique finition à vernir
Assemblage	Tenon/enfourchement
Articulation	Perçage du trou de fiche (quantité suivant fournisseur de porte - fiche mâle non fournie)
Talon	Talon standard de 50 mm
Montage	Huisserie montée (Qté > 5u)
Repérage	Etiquette dans la rainure à brique
Certification	Produit certifié sur demande



Entreprise BREHERET  
2 rue des Landes, BP 41523  
49115 St PIERRE MONTLIMART  
Tel 02 41 75 77 55  
Fax 02 41 75 18 99  
fabrication@breheret.com

www.breheret.com

**Huisserie bois recouvrement**  
**Pour porte 2 vantaux**

HB REC 2VTX

Indice 01 | 06-2010

# Huisserie bois - Options profils et ferrage

Pour porte à recouvrement

## Fiches

- Perçage du trou de fiche (quantité suivant fournisseur du vantail), fiche mâle non fournie (à commander lors de l'achat des portes auprès du fournisseur du vantail)

## Gâche

- Gâche 1 point compatible avec la majorité des serrures du marché

## Options

- Entaillage sur plan

Entaillage standard pour serrure avec axe de béquille à 1045 du bas de porte (mortaise axée à 1020)



## Profil des huisseries recouvrement Isophoniques

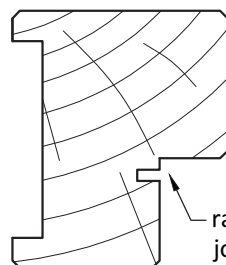

rainure pour joint isophonique

Profil pour porte à recouvrement isophonique sur demande

Autres profils isophoniques et sections sur demande

Avec ou sans rainure à brique

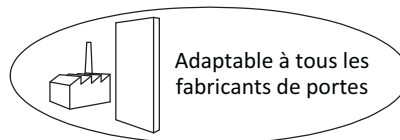

Adaptable à tous les fabricants de portes

## Profil huisserie chant droit

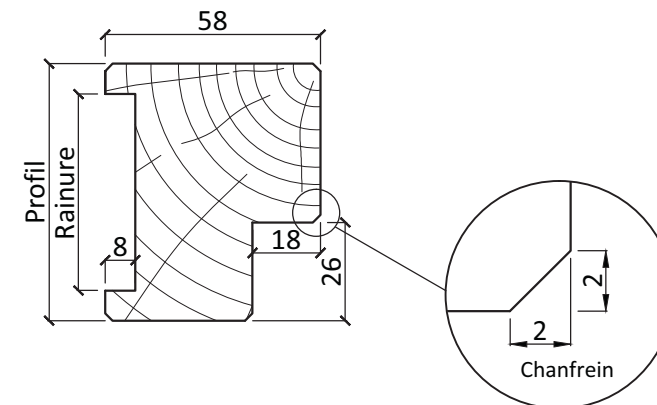

## Tableau des sections courantes

Largeur de la rainure à brique	Largeur du profil	Largeur de la rainure à brique	Largeur du profil
52	68	132	148
62	78	142	158
73	88	152	168
82	98	162	178
92	108	172	188
100	118	182	198
112	128	192	208
122	138	202	218



Entreprise BREHERET  
2 rue des Landes, BP 41523  
49115 St PIERRE MONTLIMART  
Tel 02 41 75 77 55  
Fax 02 41 75 18 99  
fabrication@breheret.com

www.breheret.com

## Huisseries bois

### Options profils

Pour porte à recouvrement

HB PROFIL FERRAGE REC

Indice 01 06-2010