

Huisserie bois chant droit

Pour porte 1 vantail



Compatible avec des portes Coupe Feu (bois exotique uniquement)



Toutes dimensions



Résistance Acoustique



PEFC/10-31-1230
Sur demande



FSC
100%
Issu de forêts bien gérées.
Cert no. FCBA-COC-000099
www.fsc.org
© 1996 Forest Stewardship Council
Sur demande

	Min	Max
Section	68x58	218x58
Largeur FF	434	1234
Hauteur FF standard 2048		
Autres dimensions sur demande		
Options suivant fiches options de profil et de ferrage		

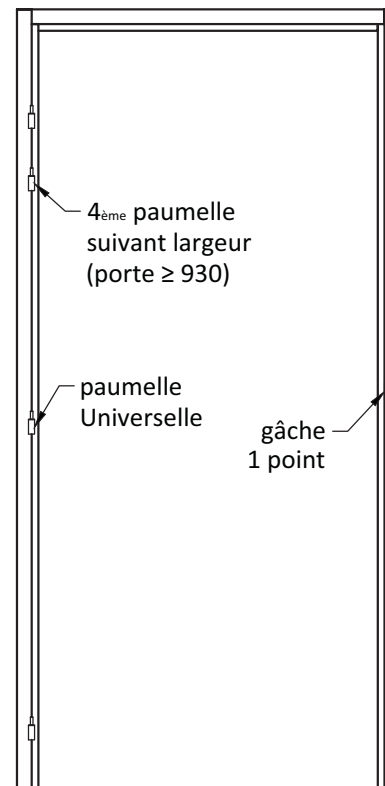
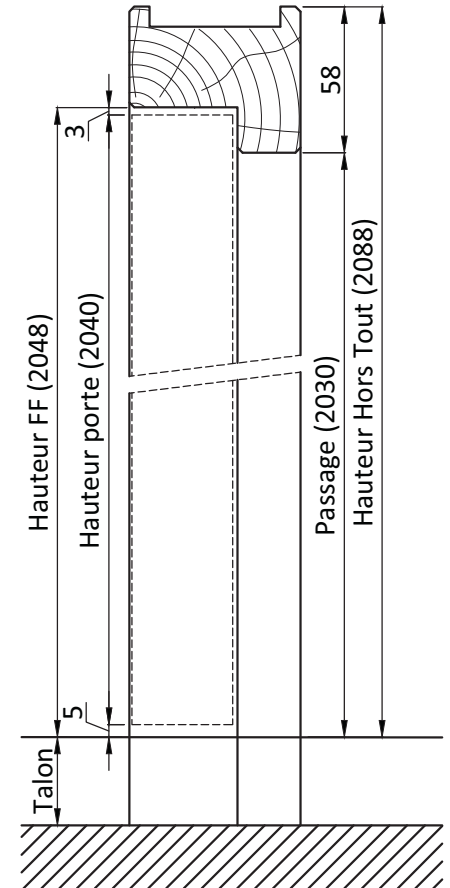
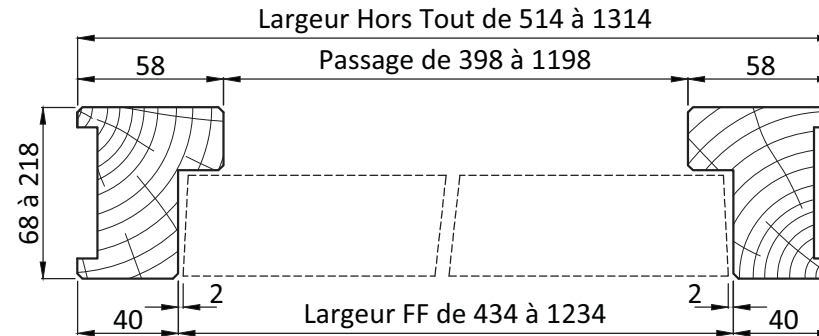

Caractéristiques

Essence	Sapin, hêtre & bois exotique finition à peindre (abouté/lamellé) Bois exotique finition à vernir
Assemblage	Tenon/enfourchement
Articulation	3 ou 4 paumelles Universelles
Fermeture	Gâche 1 point
Talon	Talon standard de 50 mm
Montage	Huisserie montée (Qté > 5u)
Repérage	Etiquette dans la rainure à brique
Certification	Produit certifié sur demande



Entreprise BREHERET
2 rue des Landes, BP 41523
49115 St PIERRE MONTLIMART
Tel 02 41 75 77 55
Fax 02 41 75 18 99
fabrication@breheret.com

www.breheret.com

Huisserie bois chant droit
Pour porte 1 vantail

HB CD 1VTL

Indice 01 | 06-2010

Huisserie bois chant droit

Pour porte 2 vantaux



Compatible avec des portes Coupe Feu (bois exotique uniquement)



Toutes dimensions



Résistance Acoustique



PEFC/10-31-1230
Sur demande



FSC
100%
Issu de forêts bien gérées.

Cert no. FCBA-COC-000069
www.fsc.org
© 1996 Forest Stewardship
Sur demande

	Min	Max
Section	68x58	218x58
Largeur FF	1051	2051

Hauteur FF standard 2048

Autres dimensions sur demande

Options suivant fiches options de profil et de ferrage

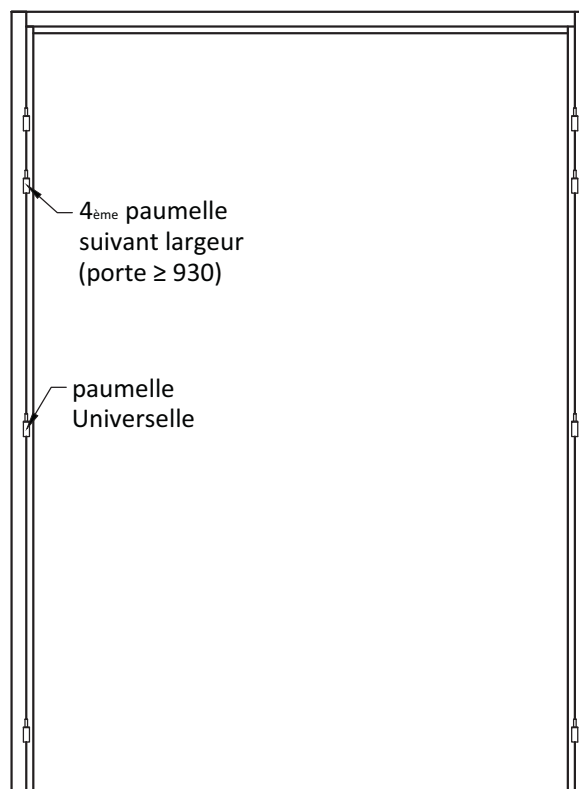
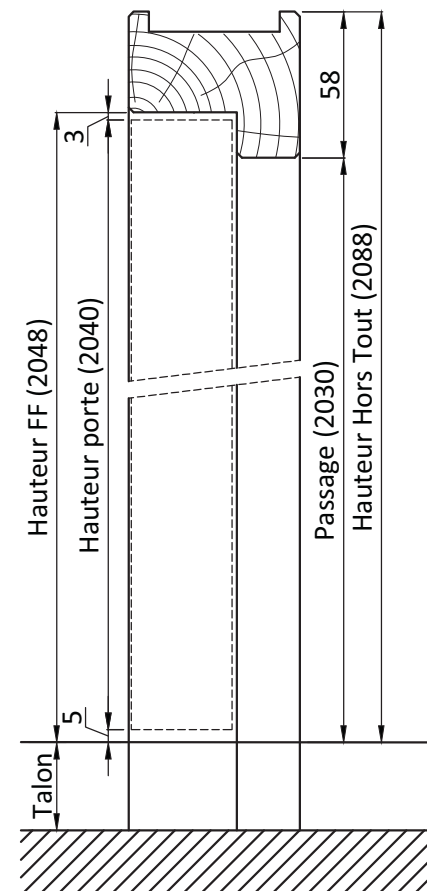
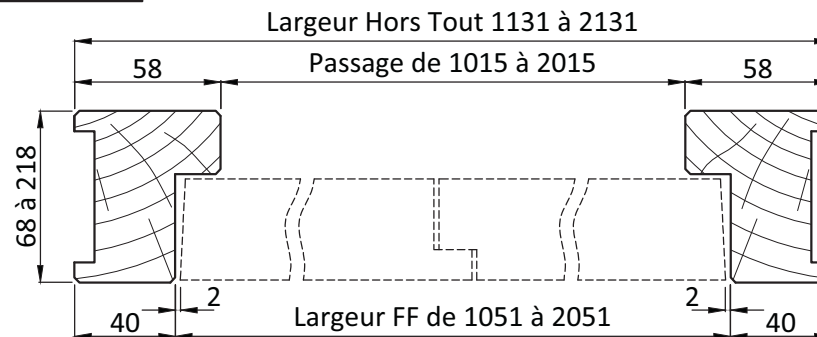

Caractéristiques

Essence	Sapin, hêtre & bois exotique finition à peindre (abouté/lamellé) Bois exotique finition à vernir
Assemblage	Tenon/enfourchement
Articulation	6 ou 8 paumelles Universelles
Talon	Talon standard de 50 mm
Montage	Huisserie montée (Qté > 5u)
Repérage	Etiquette dans la rainure à brique
Certification	Produit certifié sur demande



Entreprise BREHERET
2 rue des Landes, BP 41523
49115 St PIERRE MONTLIMART
Tel 02 41 75 77 55
Fax 02 41 75 18 99
fabrication@breheret.com

www.breheret.com

Huisserie bois chant droit
Pour porte 2 vantaux

HB CD 2VTX

Indice 01 06-2010

Huisserie bois - Options profils

Pour porte à chant droit

Profil des huisseries chant droit isophoniques

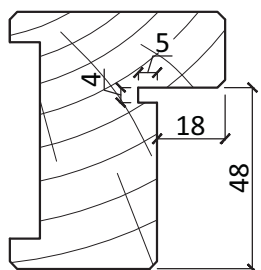

ISO-BR

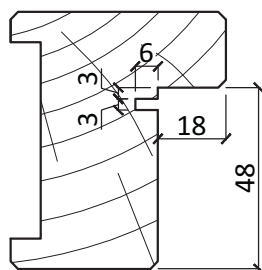

ISO-E

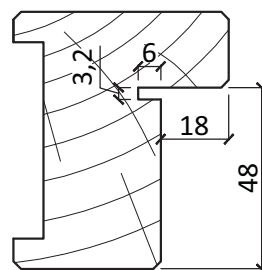

ISO-H

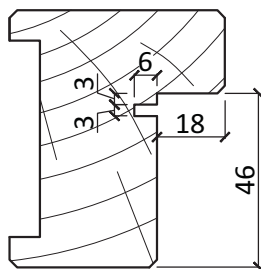

ISO-F

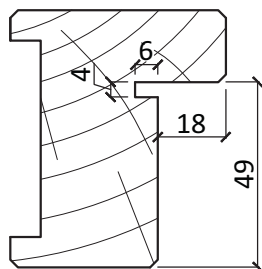

ISO-B

Options sur profil des huisseries

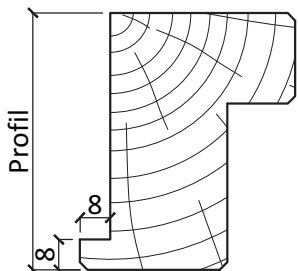

Suppression de joue côté opposé à la feuillure

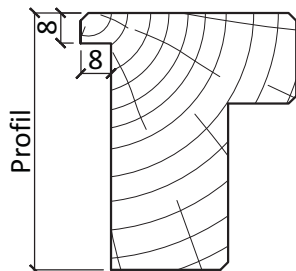

Suppression de joue côté feuillure

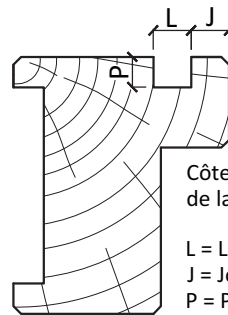

Rainure pour habillage d'embrasure

Côtes à préciser lors de la commande

L = Largeur
J = Joue
P = Profondeur

Profil huisserie chant droit

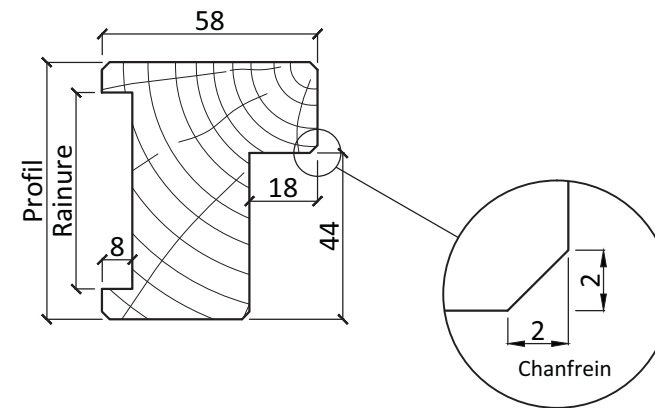

Autres profils isophoniques et sections sur demande

Avec ou sans rainure à brique



Tableau des sections courantes

Largeur de la rainure à brique	Largeur du profil	Largeur de la rainure à brique	Largeur du profil
52	68	132	148
62	78	142	158
73	88	152	168
82	98	162	178
92	108	172	188
100	118	182	198
112	128	192	208
122	138	202	218

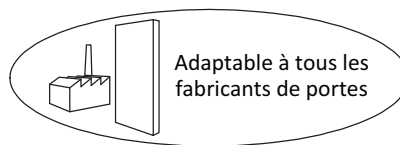

Entreprise BREHERET
2 rue des Landes, BP 41523
49115 St PIERRE MONTLIMART
Tel 02 41 75 77 55
Fax 02 41 75 18 99
fabrication@breheret.com

www.breheret.com

Huisseries bois

Options profils

Pour porte à chant droit

HB PROFIL CD

Indice 01 | 06-2010

Huisserie bois - Options ferrage

Pour porte à chant droit

Paumelles

- Paumelles standard universelles 130x86 acier réglables en hauteur, fourreaux et bouchons nylon fournis par le fournisseur du vantail

Options

- Paumelles universelles 130x86 Inox
- Paumelles universelles 130x86 acier avec pion anti-dégondage (préciser le nombre de pions par montants - schéma ci dessous)
- Paumelles à bouts ronds 110x55 ou 140x55
- Entaillage sur plan

Paumelle Anti-dégondage

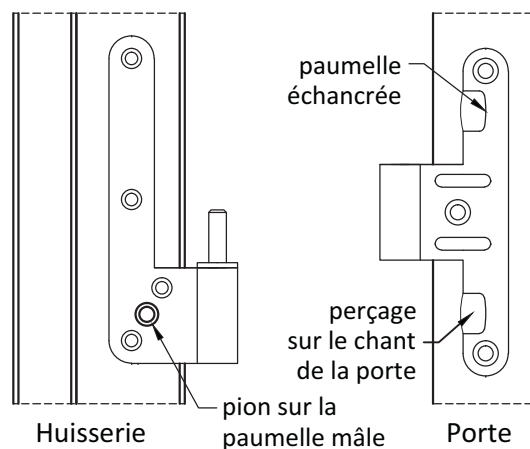

Gâche

- Gâche 1 point compatible avec la majorité des serrures du marché

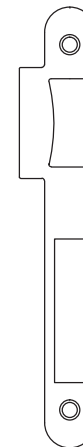

Entaillage standard pour serrure avec axe de béquille à 1045 du bas de porte (mortaise axée à 1020)

Options

- Gâche 3 points
- Gâche 3 points A2P*, A2P**
- Entaillage sur plan (gâche spécifique, électrique ...)

Entaillages spécifiques

(sur plans)

- Usage jarretière sur montant paumelles pour câble de serrure électrique
- Usage réservation pour ferme porte encastré dans la traverse



Entreprise BREHERET
2 rue des Landes, BP 41523
49115 St PIERRE MONTLIMART
Tel 02 41 75 77 55
Fax 02 41 75 18 99
fabrication@breheret.com

www.breheret.com

Huisseries bois

Options ferrage

Pour porte à chant droit

HB FERRAGE CD

Indice 01 | 06-2010