

Façade de gaine FGC22 EI15 - 1 vantail sans imposte

PV EI_{1,2} 15 n°EFR-14-001541 / Porte en feuillure



EI15



Toutes dimensions
(dans la limite du PV)

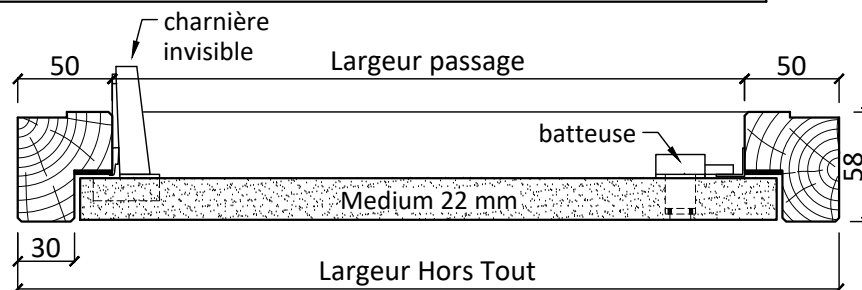

Dimensions

Hors Tout = Passage + 50 + 50

Dimensions sur mesure
(dans les limites du P.V.)

Pas de passage mini

Passage maxi Ht 2604 x Lg 1074
(surface maximale du vantail inférieure à 2,65 m²)

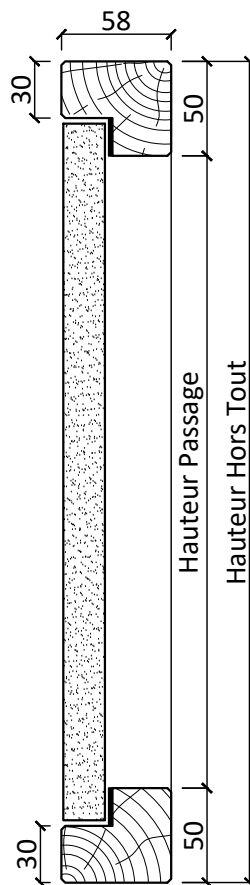

Largeur Hors Tout 1174
Passage maxi 1074

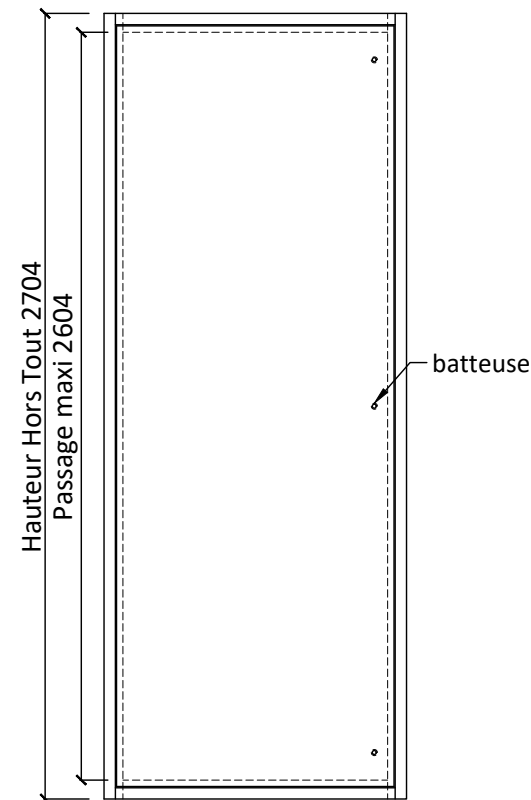

Caractéristiques

Cadre	Bois exotique ou bois dur lamellé/abouté 58x50
Ouvrant	Médium 22 mm
Joint	Foisonnant
Articulation	Charnières invisibles
Fermeture	3 batteuses carré de 10x6
Certification	Produit certifié sur demande

Options

Cadre	Bois exotique finition à vernir Sections supérieures avec ou sans rainure à brique Traverse basse élargie et/ou talon
Ouvrant	Stratifié

Support & pose

Support	Cloison plaque de plâtre, carreaux de plâtre ou béton
Pose	Vis (4.5x60 mini) et cheville nylon

Les côtes hors tout sont données à titre indicatif avec la section standard de 58x50, seules les côtes du vantail et la surface seront prises en compte pour le respect du PV



Entreprise BREHERET
2 rue des Landes, BP 41523
49115 St PIERRE MONTLIMART
Tel 02 41 75 77 55
Fax 02 41 75 18 99
fabrication@breheret.com

www.breheret.com

Façade de gaine

FGC22 EI15 1 vantail sans imposte

PV EI_{1,2} 15 n°EFR-14-001541

FGC22 EI15 1VTL SI

Indice 01 | 10-2014

Façade de gaine FGC22 EI15 - 2 vantaux sans imposte

PV EI_{1,2} 15 n°EFR-14-001541 / Porte en feuillure



EI15



Toutes dimensions
(dans la limite du PV)

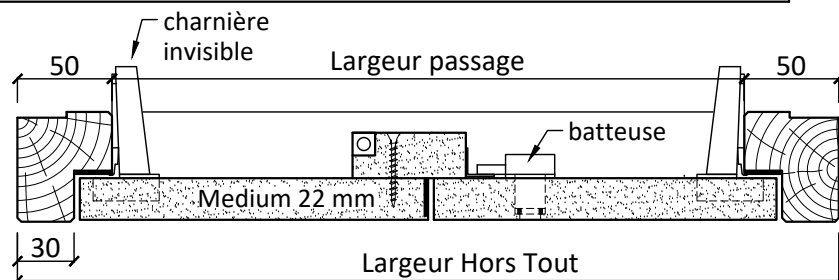

Dimensions

Hors Tout = Passage + 50 + 50

Dimensions sur mesure
(dans les limites du P.V.)

Pas de passage mini

Passage maxi Ht 2604 x Lg 1763

(surface maximale des vantaux inférieure à 4,29 m²)

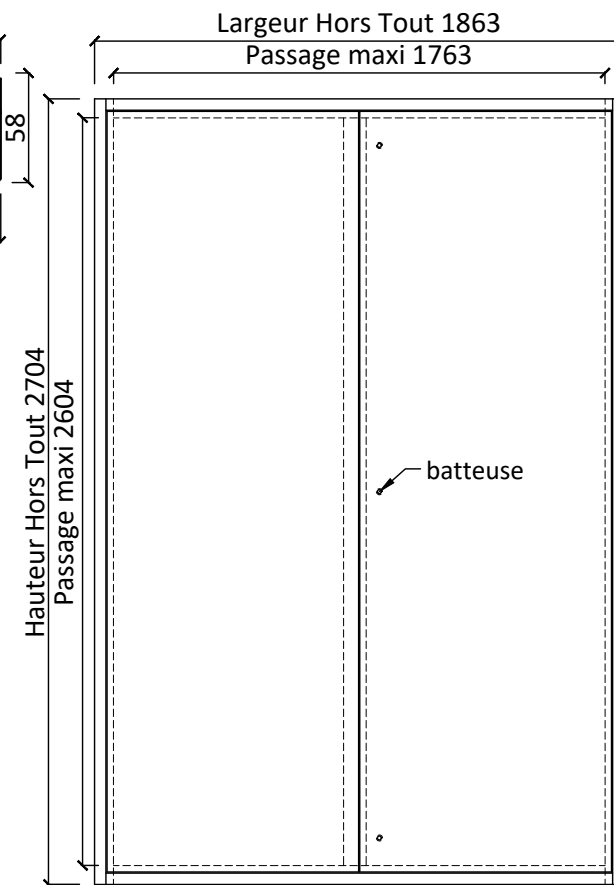
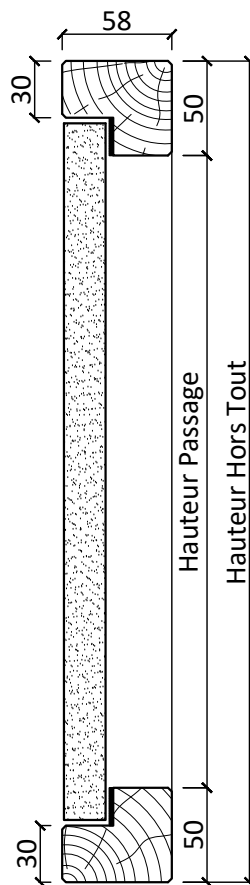

Caractéristiques

Cadre	Bois exotique ou bois dur lamellé/abouté 58x50
Ouvrant	Médium 22 mm
Joint	Foisonnant
Articulation	Charnières invisibles
Fermeture	3 batteuses carré de 10x6 2 verrous sur semi-fixe
Certification	Produit certifié sur demande

Options

Cadre	Bois exotique finition à vernir Sections supérieures avec ou sans rainure à brique Traverse basse élargie et/ou talon
Ouvrant	Stratifié

Support & pose

Support	Cloison plaque de plâtre, carreaux de plâtre ou béton
Pose	Vis (4.5x60 mini) et cheville nylon

Les côtes hors tout sont données à titre indicatif avec la section standard de 58x50, seules les côtes des vantaux et leur surface seront prises en compte pour le respect du PV



Entreprise BREHERET
2 rue des Landes, BP 41523
49115 St PIERRE MONTLIMART
Tel 02 41 75 77 55
Fax 02 41 75 18 99
fabrication@breheret.com

www.breheret.com

Façade de gaine

FGC22 EI15 2 vantaux sans imposte

PV EI_{1,2} 15 n°EFR-14-001541

FGC22 EI15 2VTX SI

Indice 01 10-2014

Façade de gaine FGC22 EI15 - 1 vantail avec imposte

PV EI_{1,2} 15 n°EFR-14-001541 / Porte en feuillure



EI15



Toutes dimensions
(dans la limite du PV)

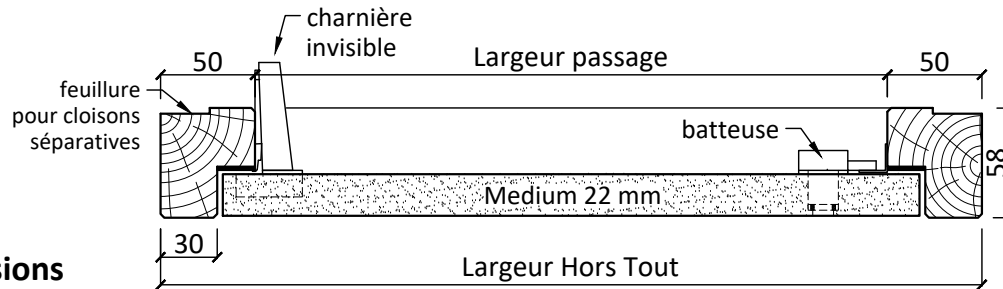

Dimensions

Hors Tout = Passage + 50 + 50

Dimensions sur mesure
(dans les limites du P.V.)

Pas de passage mini

Passage maxi Ht 2604 x Lg 1074
(surface maximale du vantail inférieure à 2,65 m²)

Hauteur Hors Tout Maxi 3450

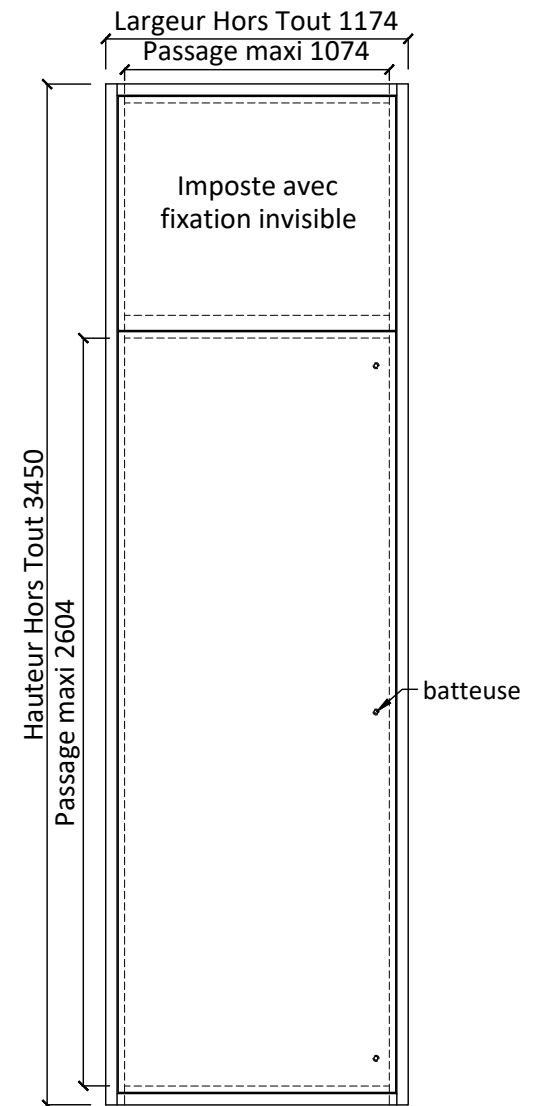
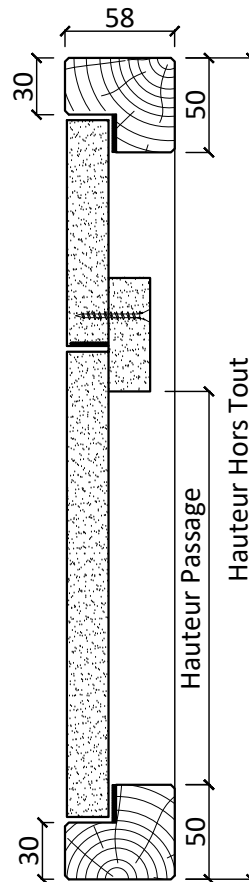

Caractéristiques

Cadre	Bois exotique ou bois dur lamellé/abouté 58x50
Ouvrant	Médium 22 mm
Joint	Foisonnant
Articulation	Charnières invisibles
Fermeture	3 batteuses carré de 10x6
Certification	Produit certifié sur demande

Options

Cadre	Bois exotique finition à vernir Sections supérieures avec ou sans rainure à brique Traverse basse élargie et/ou talon
Ouvrant	Stratifié

Support & pose

Support	Cloison plaque de plâtre, carreaux de plâtre ou béton
Pose	Vis (4.5x60 mini) et cheville nylon

Les côtes hors tout sont données à titre indicatif avec la section standard de 58x50, seules les côtes du vantail et la surface seront prises en compte pour le respect du PV



Entreprise BREHERET
2 rue des Landes, BP 41523
49115 St PIERRE MONTLIMART
Tel 02 41 75 77 55
Fax 02 41 75 18 99
fabrication@breheret.com

www.breheret.com

Façade de gaine

FGC22 EI15 1 vantail avec imposte

PV EI_{1,2} 15 n°EFR-14-001541

FGC22 EI15 1VTL AI

Indice 01 | 10-2014

Façade de gaine FGC22 EI15 - 2 vantaux avec imposte

PV EI_{1,2} 15 n°EFR-14-001541 / Porte en feuillure



EI15



Toutes dimensions
(dans la limite du PV)

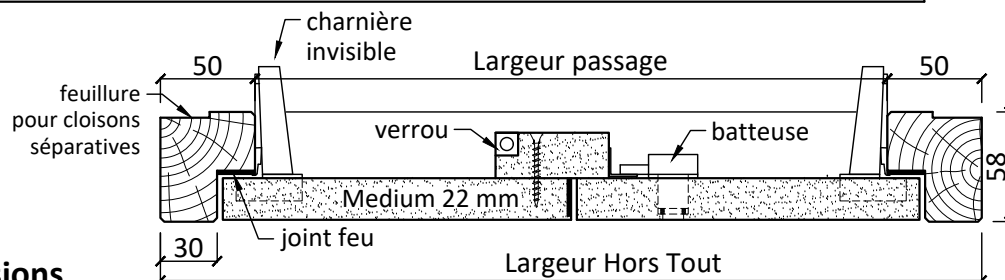

Dimensions

Hors Tout = Passage + 50 + 50
 Dimensions sur mesure
 (dans les limites du P.V.)
 Pas de passage mini
 Passage maxi Ht 2604 x Lg 1763
 (surface maximale des vantaux inférieure à 4,29 m²)
 Hauteur Hors Tout Maxi 3450

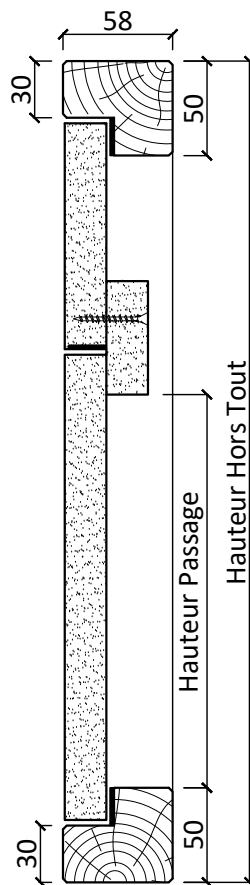

Hauteur Hors Tout 3450
 Passage maxi 2604

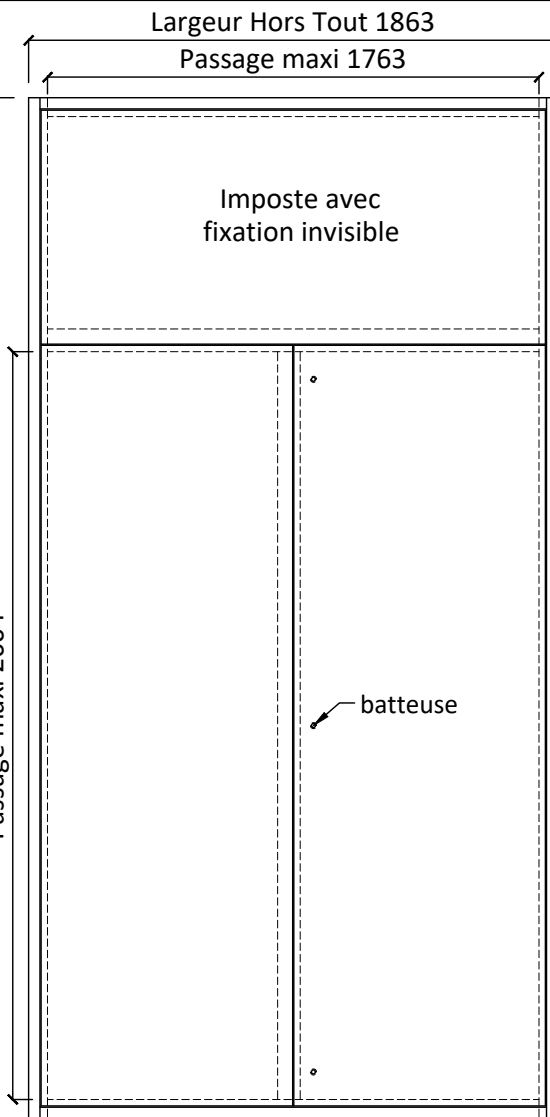

Caractéristiques

Cadre	Bois exotique ou bois dur lamellé/abouté 58x50
Ouvrant	Médium 22 mm
Joint	Foisonnant
Articulation	Charnières invisibles
Fermeture	3 batteuses carré de 10x6 2 verrous sur semi-fixe
Certification	Produit certifié sur demande

Options

Cadre	Bois exotique finition à vernir Sections supérieures avec ou sans rainure à brique Traverse basse élargie et/ou talon
Ouvrant	Stratifié

Support & pose

Support	Cloison plaque de plâtre, carreaux de plâtre ou béton
Pose	Vis (4.5x60 mini) et cheville nylon

Les côtes hors tout sont données à titre indicatif avec la section standard de 58x50, seules les côtes des vantaux et leur surface seront prises en compte pour le respect du PV



Entreprise BREHERET
 2 rue des Landes, BP 41523
 49115 St PIERRE MONTLIMART
 Tel 02 41 75 77 55
 Fax 02 41 75 18 99
 fabrication@breheret.com

www.breheret.com

Façade de gaine

FGC22 EI15 2 vantaux avec imposte

PV EI_{1,2} 15 n°EFR-14-001541

FGC22 EI15 2VTX AI

Indice 01 10-2014

Façade de gaine FGC22 DH EI15 - 1 vantail ou 2 vantaux sans imposte

PV EI_{1,2} 15 n°EFR-14-001541 / Porte en feuillure / Traverse intermédiaire



EI15



Toutes dimensions
(dans la limite du PV)

Dimensions

Hors Tout = Passage + 50 + 50

Dimensions sur mesure
(dans les limites du P.V.)

Pas de passage mini

Passage maxi Ht 2604 x Lg 1074 (1 vantail)

(surface maximale du vantail inférieure à 2,65 m²)

Passage maxi Ht 2604 x Lg 1763 (2 vantaux)

(surface maximale des vantaux inférieure à 4,29 m²)

Caractéristiques

Cadre	Bois exotique ou bois dur lamellé/abouté 58x50 Traverse intermédiaire pour passage de main courante (mini 80x58)
Ouvrant	Médium 22 mm
Joint	Foisonnant
Articulation	Charnières invisibles
Fermeture	Batteuses carré de 10x6 2 verrous sur semi-fixe
Cetification	Produit certifié sur demande

Options

Cadre	Bois exotique finition à vernir Sections supérieures avec ou sans rainure à brique Traverse basse élargie et/ou talon
Ouvrant	Stratifié

Support & pose

Support	Cloison plaque de plâtre, carreaux de plâtre ou béton
Pose	Vis (4.5x60 mini) et cheville nylon

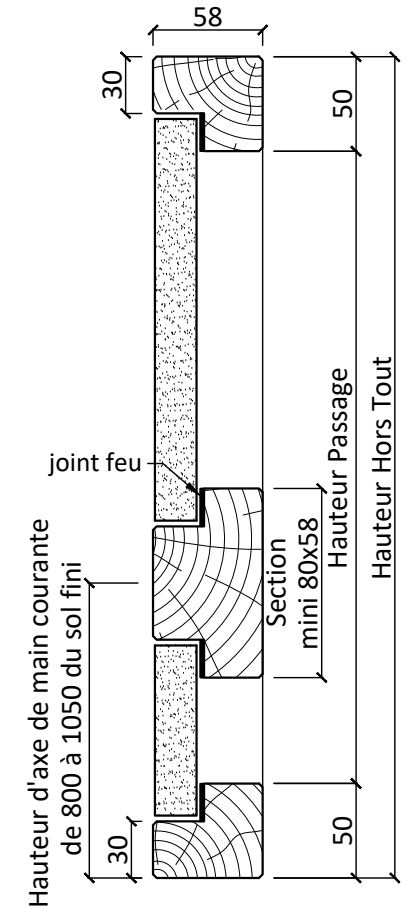
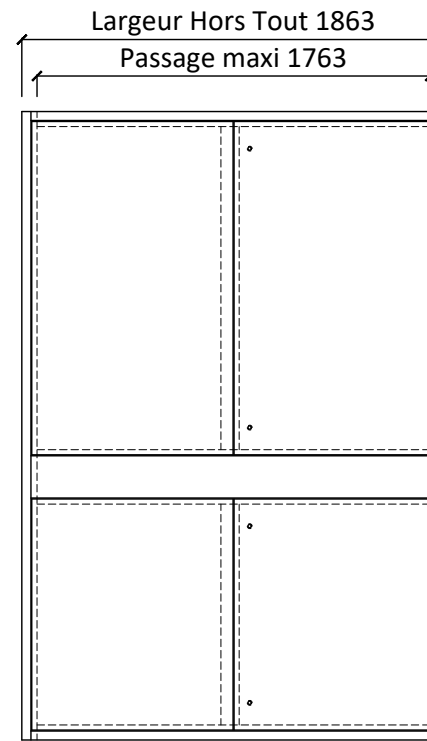
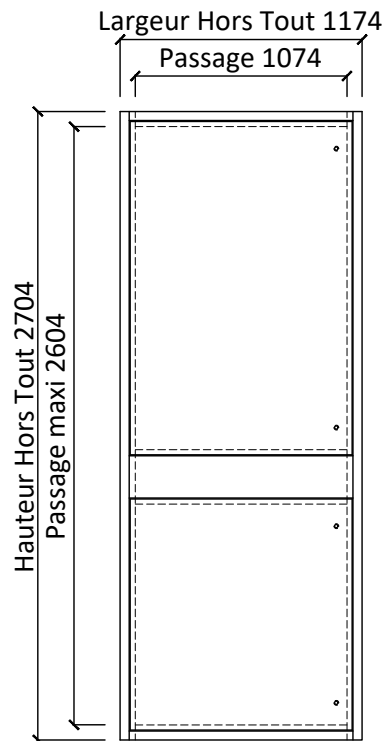

Les côtes hors tout sont données à titre indicatif avec la section standard de 58x50, seules les côtes des vantaux et leur surface seront prises en compte pour le respect du PV



Entreprise BREHERET
2 rue des Landes, BP 41523
49115 St PIERRE MONTLIMART
Tel 02 41 75 77 55
Fax 02 41 75 18 99
fabrication@breheret.com

www.breheret.com

Façade de gaine

Domaine Hospitalier

FGC22 DH EI15 1 vantail ou 2 vantaux sans imposte

PV EI_{1,2} 15 n°EFR-14-001541

FGC22 DH EI15 SI

Indice 01 | 10-2014

Façade de gaine FGC22 DH EI15 - 1 vantail ou 2 vantaux avec imposte

PV EI1,2 15 n°EFR-14-001541 / Porte en feuillure / Traverse intermédiaire



EI15



Toutes dimensions
(dans la limite du PV)

Dimensions

Hors Tout = Passage + 50 + 50

Dimensions sur mesure
(dans les limites du P.V.)

Pas de passage mini

Passage maxi Ht 2604 x Lg 1074 (1 vantail)

(surface maximale du vantail inférieure à 2,65 m²)

Passage maxi Ht 2604 x Lg 1763 (2 vantaux)

(surface maximale des vantaux inférieure à 4,29 m²)

Hauteur Hors Tout Maxi 3450

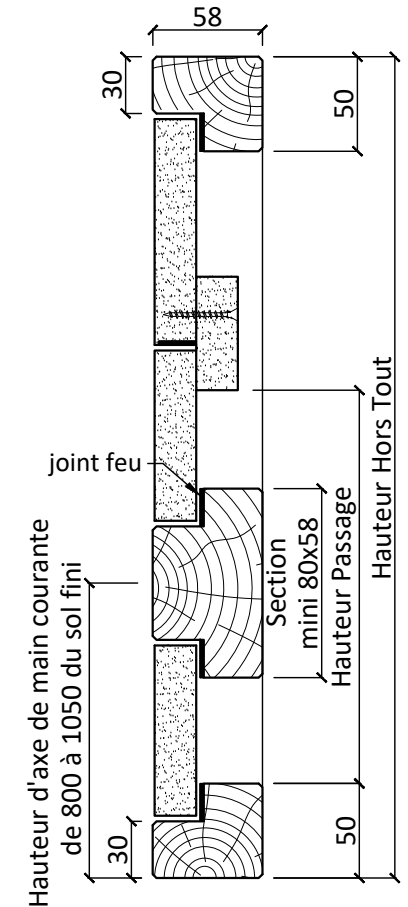
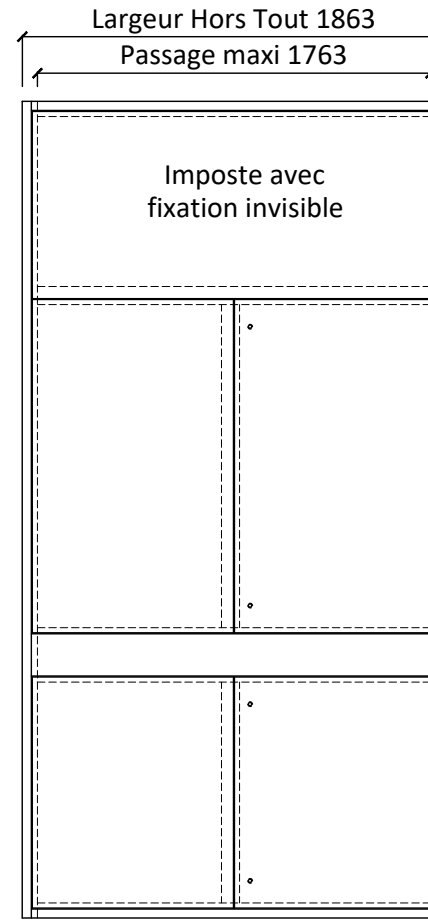
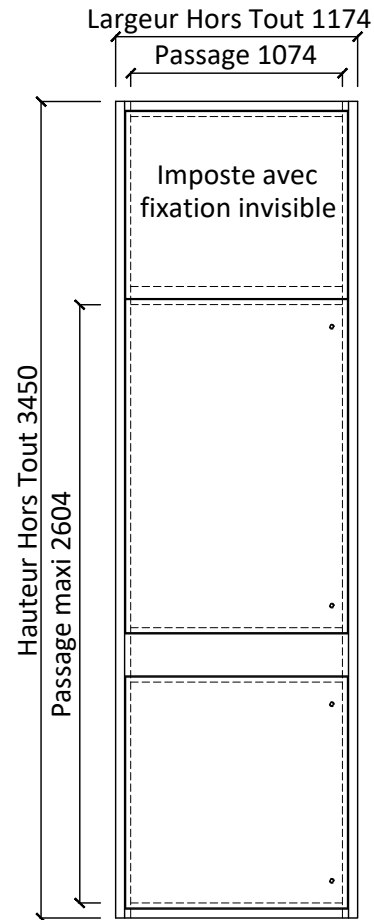

Caractéristiques

Cadre	Bois exotique ou bois dur lamellé/abouté 58x50 Traverse intermédiaire pour passage de main courante (mini 80x58)
Ouvrant	Médium 22 mm
Joint	Foisonnant
Articulation	Charnières invisibles
Fermeture	Batteuses carré de 10x6 2 verrous sur semi-fixe
Cetification	Produit certifié sur demande

Options

Cadre	Bois exotique finition à vernir Sections supérieures avec ou sans rainure à brique Traverse basse élargie et/ou talon
Ouvrant	Stratifié

Support & pose

Support	Cloison plaque de plâtre, carreaux de plâtre ou béton
Pose	Vis (4.5x60 mini) et cheville nylon

Les côtes hors tout sont données à titre indicatif avec la section standard de 58x50, seules les côtes des vantaux et leur surface seront prises en compte pour le respect du PV



Entreprise BREHERET
2 rue des Landes, BP 41523
49115 St PIERRE MONTLIMART
Tel 02 41 75 77 55
Fax 02 41 75 18 99
fabrication@breheret.com

www.breheret.com

Façade de gaine

Domaine Hospitalier

FGC22 DH EI15 1 vantail ou 2 vantaux avec imposte

PV EI1,2 15 n°EFR-14-001541

FGC22 DH EI15 AI

Indice 01 | 10-2014